

**K**  
40 YEARS

**KRAFTWERK®**

FAVORITE TOOLS SINCE 1979

**PROMO 2019-1**

01.02.2019 – 31.08.2019

★ ★ ★  
**NOWY**  
PRODUKT  
★ ★ ★

Art. 202.128.101

€ **535,-**

~~€ 618,-~~

Art. 2907NG

**Wózek narzędziowy P207**

- Z solidnym plastikowym blatem oraz ochroną narożników z twardego tworzywa sztucznego
- 7 szuflad na łożyskach kulkowych z pełnym wysuwem
- Centralny zamek dla wszystkich szuflad
- Wysuwanie pojedynczej szuflady
- Wyposażony w uchwyt do wkrętek, stolik boczny oraz uchwyt na aerosole



€ 525,-  
~~€ 562,-~~

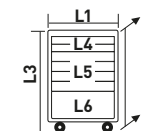

|    | L1     | L2     | L3     | Δ kg |
|----|--------|--------|--------|------|
|    | 690 mm | 470 mm | 900 mm | 240  |
| L4 | 536 mm | 410 mm | 45 mm  | 25   |
| L5 | 536 mm | 410 mm | 60 mm  | 30   |
| L6 | 536 mm | 410 mm | 172 mm | 30   |

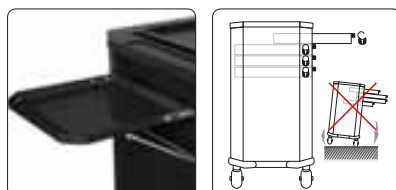

# Wybierz swój wózek narzędziowy w



**COMPLETEO**

Art. 4911

**Zestaw narzędzi z serii COMPLETEO**

- Praktyczne wyposażenie warsztatu z 191 narzędziami wysokiej jakości
- 9 wkładek wyposażonych w narzędzia z serii COMPLETEO
- Klucze płasko-oczkowe od 5,5 - 24 mm
- Grzechotki 1/4 "+1/2", 45 zębów
- Nasadki 1/4 "od 3,5 - 13 mm
- Nasadki 1/2 "od 10 - 34 mm

Art. 102.230.502

(Art. 2907NG + 4911)

€ 1.162,-  
~~€ 1.284,50~~

Art. 3908-4911

(Art. 3908 + 4911)

€ 1.235,-  
~~€ 1.425,-~~

Art. 102.400.502

(Art. 3934NG + 4911)

€ 1.332,-  
~~€ 1.467,-~~

Art. 3934NG = Strona 4

Do wyczerpania zapasów

+

Art. 32008 + 38007

**GRATIS**

do

Art. 102.230.502  
Art. 3908-4911  
Art. 102.400.502

Wartości € 50,80

Art. 3908

**Wózek narzędziowy P308**

- Pokrywa wykonana z wytrzymałego tworzywa ABS odpornego na chemikalia
- Wytrzymała podwójna konstrukcja blachy stalowej
- 8 szuflad na tożyskach kulkowych z blokadą
- Centralny zamek wszystkich szuflad
- Koła manewrowe na tożyskach kulkowych wysokiej jakości, pozwalające na łatwe manewrowanie wózkiem



€ **598,-**  
~~€ 695,-~~

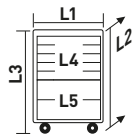

|           | L1     | L2     | L3     | Δ kg |
|-----------|--------|--------|--------|------|
|           | 650 mm | 485 mm | 945 mm | 265  |
| <b>L4</b> | 533 mm | 414 mm | 60 mm  | 25   |
| <b>L5</b> | 533 mm | 414 mm | 110 mm | 30   |

# dowolnej kombinacji narzędziowej



**COMPLETO EVA**

Art. 105.516.000

**Zestaw narzędzi z serii COMPLETO EVA**

- Dobrze dobrane profesjonalne wyposażenie warsztatu z 187 narzędziami wysokiej jakości
- Wbudowane w 7 specjalnych wkładkach z miękkiej pianki o dużej gęstości (EVA) na wzór karbonu
- Klucze płasko-oczkowe od 5,5 - 24 mm
- Grzechotki 1/4 "+3/8" +1/2", 45 zębów
- Nasadki 1/4 "od 3,5 - 14 mm
- Nasadki 3/8 "od 8 - 24 mm
- Nasadki 1/2 "od 10 - 32 mm

Art. 102.230.516  
(Art. 2907NG + 105.516.000)

€ **998,-**  
~~€ 1.445,50~~

Art. 102.320.516  
(Art. 3908 + 105.516.000)

€ **1.071,-**  
~~€ 1.578,50~~

Art. 102.400.516  
(Art. 3934NG + 105.516.000)

€ **1.138,-**  
~~€ 1.612,-~~

Do wyczerpania zapasów

Art. 32008 + 38007

**GRATIS**

do  
Art. 102.230.516  
Art. 102.320.516  
Art. 102.400.516

Wartości € **50,80**

Art. 3934NG = Strona 4

Art. 3934NG

**Wózek narzędziowy P407**

- Z blatem ze stali nierdzewnej
- Twarda plastikowa ochrona krawędzi
- 7 szuflad na tożyskach kulkowych z pełnym wysuwem
- Centralny zamek wszystkich szuflad
- Wysuwanie pojedynczej szuflady (uniemożliwiające otwarciu kilku szuflad)
- Możliwość przechowywania na ścianie bocznej i na powierzchni roboczej
- Dostarczany z zawieszakami do perforowanej ściany bocznej

€ **695,-**  
~~€ 738,-~~

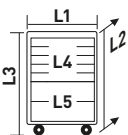

|    | L1     | L2     | L3      | ΔΔ kg |
|----|--------|--------|---------|-------|
|    | 690 mm | 485 mm | 1015 mm | 235   |
| L4 | 531 mm | 407 mm | 65 mm   | 25    |
| L5 | 531 mm | 407 mm | 145 mm  | 30    |

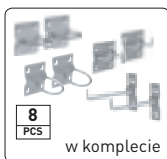
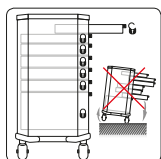

Art. 105.520.000

**Zestaw narzędzi z serii COMPLETEO EVA**

- Dobrze dobrane profesjonalne wyposażenie warsztatu z 236 narzędziami wysokiej jakości
- Wbudowane w 10 specjalnych wkładkach z miękkiej pianki o dużej gęstości (EVA) na wzór karbonu
- Klucze płasko-oczkowe od 5,5 - 24 mm
- Grzechotki 1/4 "+3/8" +1/2", 45 zębów
- Nasadki 1/4 "od 3,5 - 14 mm
- Nasadki 3/8 "od 8 - 24 mm
- Nasadki 1/2 "od 10 - 32 mm

**COMPLETEO EVA**

Art. 102.230.520

(Art. 2907NG + 105.520.000)

€ **1.298,-**  
~~€ 1.717,35~~

Art. 102.320.520

(Art. 3908 + 105.520.000)

€ **1.371,-**  
~~€ 1.850,35~~

Art. 102.400.520

(Art. 3934NG + 105.520.000)

€ **1.468,-**  
~~€ 1.893,35~~

Do wyczerpania zapasów

Art. 32008 + 38007

**GRATIS**

Wartości € **50,80**

do  
 Art. 102.230.520  
 Art. 102.320.520  
 Art. 102.400.520

Art. 3935NG

**Wózek narzędziowy P407L**

- Nierdzewny blat roboczy
- Ochrona narożników z twardego tworzywa sztucznego
- 7 szuflad na łożyskach kulkowych
- Centralny zamek wszystkich szuflad
- Wysuwanie pojedynczej szuflady (uniemożliwiające otwarciu kilku szuflad)
- Możliwość przechowywania na ścianie bocznej i na powierzchni roboczej
- Dostarczany z zawieszkami do perforowanej ściany bocznej



€ 995,-

~~€ 1.107,-~~

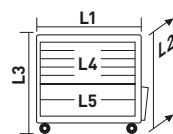

|    | L1      | L2     | L3      | Δ kg |
|----|---------|--------|---------|------|
|    | 1045 mm | 485 mm | 1015 mm | 235  |
| L4 | 886 mm  | 407 mm | 65 mm   | 25   |
| L5 | 886 mm  | 407 mm | 145 mm  | 30   |

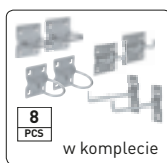
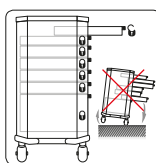

GENERAL COLLECTION

Art. 105.524.000

**Zestaw narzędzi z serii COMPLETE EVA**

- Dobrze dobrane profesjonalne wyposażenie warsztatu z 273 narzędziami wysokiej jakości
- Wbudowane w 13 specjalnych wkładkach z miękkiej pianki o dużej gęstości (EVA) na wzór karbonu
- Klucze płasko-oczkowe od 5,5 - 24 mm
- Grzechotki 1/4 "+3/8" +1/2", 45 zębów
- Nasadki 1/4 "od 3,5 - 14 mm
- Nasadki 3/8 "od 8 - 24 mm
- Nasadki 1/2 "od 10 - 32 mm



**COMPLETE EVA**

Art. 102.410.524

(Art. 3935NG + 105.524.000)

€ 1.990,-

~~€ 2.534,65~~

Do wyczerpania zapasów

+

Art. 32008 + 38007

**GRATIS**

do Art. 102.410.524

Wartości € 50,80

Promotion 2019-1

Art. 105.203.000

**Wkładka z nasadkami udarowymi 1/2", 20-cz.**

- Wbudowane w specjalną wkładkę z miękkiej pianki o dużej gęstości (EVA) na wzór karbonu
- Nasadki udarowe od 10 - 36 mm
- Przedłużka udarowa, 125 mm

+ 394 x 168 x 30 mm

€ 85,-

~~€ 99,35~~

Art. 105.204.000

**Wkładka z nasadkami udarowymi długimi, 1/2", 15-cz.**

- Wbudowane w specjalną wkładkę z miękkiej pianki o dużej gęstości (EVA) na wzór karbonu
- Długie nasadki udarowe od 13 - 30 mm
- Przedłużka udarowa, 125 mm

+ 394 x 168 x 30 mm

€ 110,-

~~€ 130,28~~

Art. 105.200.000

**Wkładka EVA3 pusta, typ A**

- Specjalna wkładka z miękkiej pianki o dużej gęstości (EVA) na wzór karbonu
- Nadaje się do małych części i narzędzi
- 2 przegrody o wymiarach 130 x 170 mm

+ 394 x 168 x 30 mm

€ 13,80

~~€ 16,-~~

Art. 105.201.000

**Wkładka EVA3 pusta, typ B**

- Specjalna wkładka z miękkiej pianki o dużej gęstości (EVA) na wzór karbonu
- Nadaje się do małych części i narzędzi
- 3 przegrody o wymiarach 130 x 105 mm

+ 394 x 168 x 30 mm

€ 13,80

~~€ 16,-~~

Art. 105.202.000

**Wkładka EVA3 pusta, typ C**

- Specjalna wkładka z miękkiej pianki o dużej gęstości (EVA) na wzór karbonu
- Nadaje się do małych części i narzędzi
- 1 przegródka o wymiarach 55 x 350 mm
- 2 x przegrody o wymiarach 55 x 170 mm

+ 394 x 168 x 30 mm

€ 13,80

~~€ 16,-~~

Art. 102.100.001

**Wózek warsztatowy B107,  
z wyposażeniem, 304 cz.**

- Blat z gumową matą
- 7 osobno zamykanych szuflad na łożyskach kulkowych
- Centralny zamek wszystkich szuflad
- Osadzone w 6 specjalnych wkładkach z miękkiej pianki o dużej gęstości (EVA)
- Klucze płasko-oczkowe od 5,5 - 24 mm
- Grzechotki 1/4 "+3/8" +1/2", 45 zębów
- Nasadki 1/4 "od 4 - 14 mm
- Nasadki 3/8 "od 10 - 24 mm
- Nasadki 1/2 "od 14 - 32 mm



€ 998,-  
~~€ 1.099,-~~

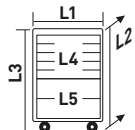

|    | L1     | L2     | L3      | ΔΔ kg |
|----|--------|--------|---------|-------|
|    | 680 mm | 460 mm | 1000 mm | 205   |
| L4 | 570 mm | 405 mm | 58 mm   | 25    |
| L5 | 570 mm | 405 mm | 138 mm  | 30    |



Art. 1907



Art. 1095

**Wózek warsztatowy B107, z wyposażeniem, 339 cz.**

- Blat z gumową matą
- Szuflady na łożyskach kulkowych z pełnym wysuwem
- Centralny zamek wszystkich szuflad
- Wbudowane w 4 specjalnych wkładkach z miękkiej pianki o dużej gęstości (EVA)
- Klucze płasko-oczkowe od 6 do 22 mm
- Grzechotki 1/4 "+1/2", 45 zębów
- Nasadki 1/4 "od 4 - 14 mm
- Nasadki 1/2 "od 10 - 32 mm



Art. 1907

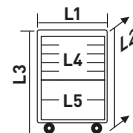

|    | L1     | L2     | L3      | Δ kg |
|----|--------|--------|---------|------|
|    | 680 mm | 460 mm | 1000 mm | 205  |
| L4 | 570 mm | 405 mm | 58 mm   | 25   |
| L5 | 570 mm | 405 mm | 138 mm  | 30   |

**€ 768,-**

~~€ 785,-~~



Art. 1096

**Wózek warsztatowy B106, z wyposażeniem, 335 cz.**

- Powierzchnia z gumową matą
- Szuflady z łożyskiem kulkowym z pełnym wysuwem
- Centralny zamek wszystkich szuflad
- 3 wyposażone wkładki narzędziowe
- Klucze płasko-oczkowe od 6 do 22 mm
- Grzechotki 1/4 "+1/2", 45 zębów
- Nasadki 1/4 "od 4 - 14 mm
- Nasadki 1/2 "od 10 - 32 mm



Art. 1906

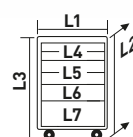

|    | L1     | L2     | L3     | Δ kg |
|----|--------|--------|--------|------|
|    | 680 mm | 405 mm | 925 mm | 150  |
| L4 | 570 mm | 370 mm | 56 mm  | 20   |
| L5 | 570 mm | 370 mm | 81 mm  | 20   |
| L6 | 570 mm | 370 mm | 106 mm | 20   |
| L7 | 570 mm | 370 mm | 155 mm | 20   |

**€ 598,-**

~~€ 678,-~~



# NASZ NAJNOWSZY KONFIGURATOR INTERNETOWY MOBILIO

Online startuje od

01.02.2019

MOBILIO

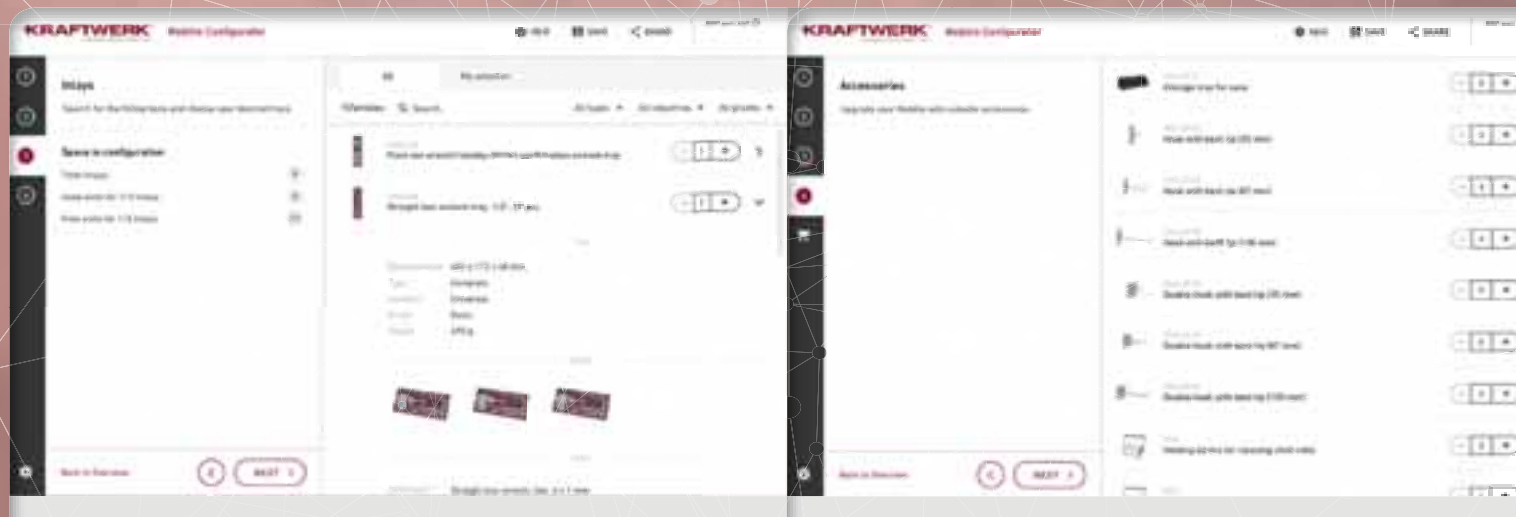

[kraftwerktools.com](http://kraftwerktools.com)



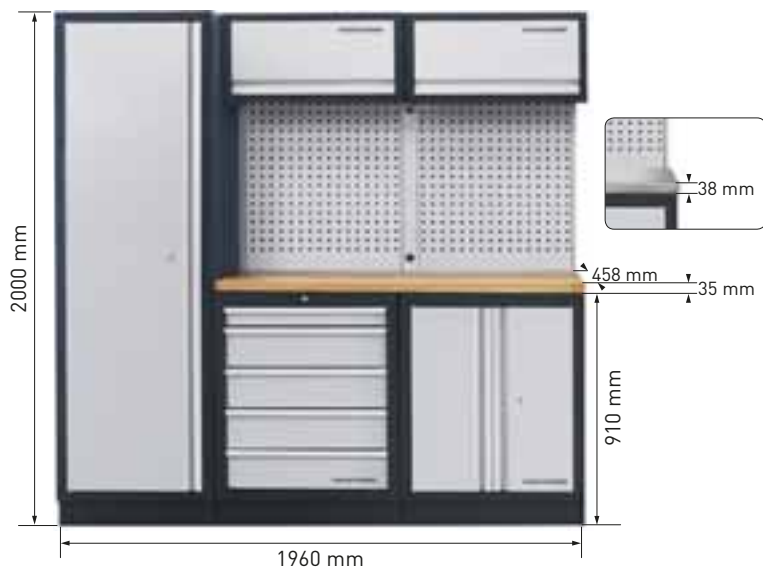

Art. 3964A | 3964AIX

**3 - Elementowa ścianka warsztatowa**

Art. 2004  
**GRATIS**  
 Wartości  
**€ 69,50**  
 Do wyczerpania zapasów

Art. 3964A  
 Z blatem roboczym  
 typu Multiplex

**€ 1.598,-**  
~~€ 1.690,-~~

Art. 3964AIX  
 Z nierdzewnym blatem  
 roboczym

**€ 1.685,-**  
~~€ 1.778,-~~



Art. 3964B | 3964BIX

**4 - Elementowa ścianka warsztatowa**

Art. 2032  
**GRATIS**  
 Wartości  
**€ 128,-**  
 Do wyczerpania zapasów

Art. 3964B  
 Z blatem roboczym  
 typu Multiplex

**€ 1.998,-**  
~~€ 2.320,-~~

Art. 3964BIX  
 Z nierdzewnym blatem  
 roboczym

**€ 2.048,-**  
~~€ 2.410,-~~



Art. 3964D | 3964DIX

**4 - Elementowa ścianka warsztatowa**

Art. 2032  
**GRATIS**  
 Wartości  
**€ 128,-**  
 Do wyczerpania zapasów

Art. 3964D  
 Z blatem roboczym  
 typu Multiplex

**€ 2.528,-**  
~~€ 2.648,-~~

Art. 3964DIX  
 Z nierdzewnym blatem  
 roboczym

**€ 2.615,-**  
~~€ 2.728,-~~

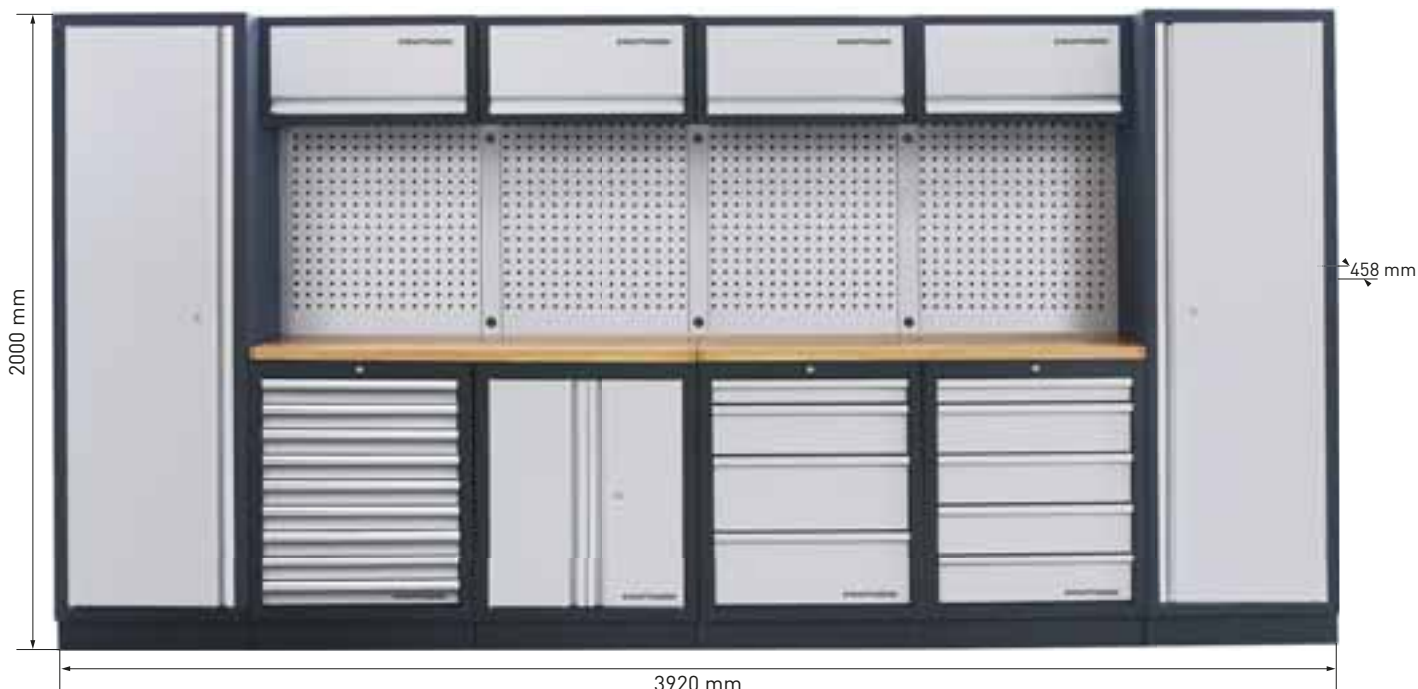

Art. 3964F | 3964FIX  
**6 – Elementowa ścianka warsztatowa**

Do wyczerpania zapasów  
Art. 2034  
**GRATIS**  
Wartości  
**€ 298,-**

Art. 3964F  
Z blatem roboczym typu Multiplex  
**€ 3.398,-**  
~~€ 3.558,-~~

Art. 3964FIX  
Z nierdzewnym blatem roboczym  
**€ 3.485,-**  
~~€ 3.648,-~~



|    | L1      | L2     | L3      | Δ kg |
|----|---------|--------|---------|------|
|    | 1145 mm | 635 mm | 1585 mm | 80   |
| L4 | 457 mm  | 423 mm | 93 mm   | 20   |
| L5 | 921 mm  | 483 mm | 93 mm   | 30   |

**€ 298,-**  
~~€ 328,-~~



Art. 3962  
**Stół roboczy o solidnej konstrukcji stalowej**  
Z blatem roboczym Multiplex z drzewa bukowego o grubości 20 mm z dodatkową ochroną z pokostu lnianego. 3 szuflady na tożyskach kulkowych. Wkładki narzędziowe KRAFTWERK (powtórka utwardzona COMPLETEO, EVA, EVA3) mieszczą się wygodnie w dolnych, długich szufladach. Ścianka narzędziowa i szafka górna gwarantują dużo przestrzeni na umieszczenie narzędzi.

**40 W**  
**240 SMD LED**  
3600 lm

**20 W**  
**120 SMD LED**  
1800 lm

- 5000 Kelvin
- IP65
- IK08

**Lampa podszaflowa**  
- Lampy wyposażone w magnesy i uchwyty montażowe, co pozwala na uniwersalne zastosowania  
- Oba rozmiary można dowolnie zestawiać  
- 5 m przewód sieciowy i 35 cm przewód łączący

Art. 32077-60  
+ 590 x 124 x 43 mm  
Δ 1.2 kg  
**€ 88,50**  
~~€ 96,-~~

Art. 32077-120  
+ 1200 x 124 x 43 mm  
Δ 2.3 kg  
**€ 139,50**  
~~€ 148,-~~



€ 535,-

~~€ 618,-~~

Art. 202.128.101

**Walizka narzędziowa B128 z wiertarko-wkrętarką akumulatorową Panasonic, 1/4" + 3/8", 163 cz.**

- Wiertarko-wkrętarka akumulatorowa Panasonic 10.8 V, EY7430, 2x 1500 mAh
- Klucze płasko-oczkowe od 8 - 22 mm
- Grzechotki 1/4" + 3/8", 45 zębów
- Nasadki 1/4" od 4 - 7 mm
- Nasadki 3/8" od 8 - 24 mm
- Klucz uniwersalny budowlany do profili 17 mm
- Na kótkach oraz z teleskopową rączką

+ 575 x 380 x 210 mm | ⚖ 17.1 kg



€ 365,-

~~€ 425,-~~

Art. 202.140.000

**Walizka narzędziowa ABS B140 z wyposażeniem dla stolarza, 112 cz.**

- Dłuto z rączką do pobijania, 10 - 38 mm
- Piła ukośnica, 200 mm
- Klucz płaskie 6x7 - 8x9 - 10x13 - 17x19 mm
- Piła kabłąkowa, 16 TPI, 265 mm
- Młotek ślusarski, 300 g
- Młotek gumowy, Ø 60
- Wiertła do metalu Ø 1 - 10 mm, HSS-G
- Wiertła do drewna, Ø 4 - 6 - 8 - 10 - 12 mm

+ 464 x 370 x 178 mm | ⚖ 10.6 kg

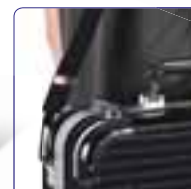

Art. 202.300.000

**Profesjonalna walizka narzędziowa ABS P300, 1/4 "+ 3/8", 186 cz.**

- Klucze płasko-oczkowe od 5,5 - 22 mm
- Grzechotki 1/4 "+3/8", 45 zębów
- Nasadki 1/4 "od 3,5 - 14 mm
- Nasadki 3/8 "od 10 - 24 mm
- Klucz uniwersalny budowlany do profili 17 mm

+ 490 x 400 x 195 mm | ⚖ 16.1 kg

€ 525,-

~~€ 575,-~~

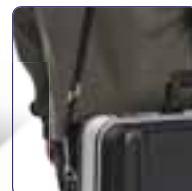

Art. 202.100.000

**Walizka narzędziowa ABS B100, 1/4 "+ 1/2", 169 cz.**

- Klucze płasko-oczkowe od 8 - 22 mm
- Grzechotki 1/4 "+3/8", 45 zębów
- Nasadki 1/4 "od 4 - 14 mm
- Nasadki 3/8 "od 13 - 32 mm
- Klucz uniwersalny budowlany do profili 17 mm

+ 464 x 370 x 178 mm | ⚖ 13.8 kg

€ 365,-

~~€ 419,-~~

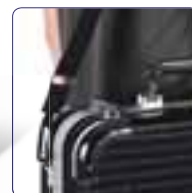



Art. 3948

### Profesjonalna aluminiowa walizka narzędziowa Pro-Line, 1/4 "+ 1/2", 263 cz.

- Z ochroną krawędzi z twardego plastiku
- Narzędzia wbudowane w specjalnych wkładkach z miękkiej pianki o dużej gęstości (EVA) na wzór karbonu
- Klucze płasko-oczkowe od 8 - 22 mm
- Grzechotki 1/4 "+1/2", 45 zębów
- Nasadki 1/4 " od 3,5 - 14 mm
- Nasadki 3/8 " od 15 - 32 mm

+ 490 x 375 x 175 mm | ⚖ 14.2 kg

€ 379,-

~~€ 444,-~~

Art. 3949

### Profesjonalna aluminiowa walizka narzędziowa Pro-Line z akumulatorową wiertarko-wkrętarką BOSCH, 1/4 "+ 1/2", 264 cz.

- Z ochroną krawędzi z twardego plastiku
- Narzędzia wbudowane w specjalnych wkładkach z miękkiej pianki o dużej gęstości (EVA) na wzór karbonu
- Wiertarko-wkrętarka akumulatorowa BOSCH 10.8 V, 2x 2000 mAh
- Klucze płasko-oczkowe od 8 - 22 mm
- Grzechotki 1/4 "+1/2", 45 zębów
- Nasadki 1/4 " od 3,5 - 14 mm
- Nasadki 3/8 " od 15 - 32 mm
- Zestaw wiertel spiralnych, Ø1 - 10 mm, HSS-G

+ 490 x 375 x 175 mm | ⚖ 15 kg

€ 589,-

~~€ 688,-~~

Art. 1043

**Walizka narzędziowa Basic-Line  
1/4" + 3/8", 109 cz.**

- Klucze płasko-oczkowe od 8 - 22 mm
- Grzechotka 3/8", 45 zębów
- Nasadki 1/4" od 4 - 9 mm
- Nasadki 3/8" od 10 - 24 mm

+ 365 x 265 x 133 mm |  $\varnothing$  7.8 kg

€ 155,-

~~€ 178,-~~



Art. 1047

**Walizka narzędziowa Basic-Line,  
1/4" + 1/2", 207 cz.**

- Klucze płasko-oczkowe od 8 - 22 mm
- Grzechotki 1/4" + 1/2", 45 zębów
- Nasadki 1/4" od 4 - 14 mm
- Nasadki 1/2" od 10 - 32 mm

+ 455 x 340 x 160 mm |  $\varnothing$  13.5 kg

€ 298,-

~~€ 348,-~~

Art. 3005

**Zestaw nasadek Pro-Line,  
1/4", 36-cz.**

- Grzechotka, 45 zębów
- Nasadki od 3,5 - 14 mm

+ 195 x 150 x 35 mm |  $\varnothing$  1 kg

€ 39,-

~~€ 55,-~~





Art. 4017

**Zestaw nasadek Pro-Line, 3/8", 101 cz.**

- Grzechotka, 120 zębów
- Nasadki od 6 - 24 mm

+ 400 x 290 x 80 mm |  $\varnothing$  5.7 kg**€ 178,-**~~€ 248,-~~**HIGHTECH FINE POWER**

Art. 4047

**Zestaw nasadek Pro-Line, 1/4" + 3/8" + 1/2", 228 cz.**

- Klucze płasko-oczkowe od 8 - 22 mm
- Grzechotki 1/4" + 3/8" + 1/2", 120 zębów
- Nasadki 1/4" od 4 - 14 mm
- Nasadki 3/8" od 10 - 19 mm
- Nasadki 1/2" od 10 - 34 mm

+ 550 x 380 x 110 mm |  $\varnothing$  14.5 kg**€ 428,-**~~€ 598,-~~

Art. 4900-29K

**Zestaw nasadek całowych Pro-Line, 1/4" + 3/8", 50-cz.**

- Grzechotki 1/4" + 3/8", 72 zęby
- Nasadki całowe 1/4" od 3/16" - 1/2"
- Nasadki całowe 3/8" od 9/16" - 1"

+ 421 x 200 x 68 mm |  $\varnothing$  4.5 kg**€ 148,-**~~€ 194,60~~

Art. 4900-49K

**Zestaw nasadek przelotowych Pro-Line, 38-cz.**

- Grzechotki 13 + 20 + 30 mm, 72 zęby
- Nasadki 13 mm od 3,5 - 9 mm
- Nasadki 20 mm od 10 - 19 mm
- Nasadki 30 mm od 20 - 34 mm

+ 421 x 200 x 68 mm |  $\varnothing$  4.2 kg**€ 188,-**~~€ 244,50~~



Art. 1007

**Zestaw nasadek Basic-Line, 1/4", 48-cz.**

- Grzechotka, 45 zębów
- Nasadki od 4 - 14 mm

+ 250 x 150 x 50 mm | ⚖ 1.3 kg

€ 38,-

~~€ 50,30~~



Art. 1012

**Zestaw nasadek Basic-Line, 3/8", 26-cz.**

- Grzechotka, 45 zębów
- Nasadki od 6 - 22 mm

+ 295 x 215 x 75 mm | ⚖ 2.6 kg

€ 58,-

~~€ 71,40~~

Art. 1038

**Zestaw nasadek Basic-Line, 1/4" + 1/2", 110-cz.**

- Grzechotki 1/4" + 1/2", 45 zębów
- Nasadki 1/4" od 4 - 14 mm
- Nasadki 1/2" od 10 - 32 mm

+ 380 x 300 x 85 mm | ⚖ 7.3 kg

€ 108,-

~~€ 133,-~~



Art. 4002

**Zestaw nasadek przelotowych Pro-Line, 13 mm, 17-cz.**

- Grzechotka, 72 zęby
- Nasadki od 3,5 - 13 mm

+ 165 x 80 x 35 mm | ⚖ 500 g

€ 48,-

~~€ 67,80~~

Art. 4012

**Zestaw nasadek przelotowych Pro-Line, 20 mm, 14-cz.**

- Grzechotka, 72 zęby
- Nasadki od 10 - 19 mm

+ 305 x 140 x 40 mm | ⚖ 1.1 kg

€ 65,-

~~€ 90,50~~



Art. 4022

**Zestaw nasadek przelotowych Pro-Line, 30 mm, 13-cz.**

- Grzechotka, 72 zęby
- Nasadki od 19 - 34 mm

+ 380 x 210 x 55 mm | ⚖ 2.7 kg

€ 125,-

~~€ 172,50~~



max.  
15 kg

24 L

max.  
20 kg

42 L

Art. 3955 | 3956

**Torba narzędziowa**

- 12 zewnętrznych i 8 wewnętrznych kieszeni na narzędzia
- Z zamkiem błyskawicznym, uchwytem i paskiem zawieszonym
- Wykonany z wytrzymałego i nieprzepuszczającego wodę poliestru 600 Denier

Art. 3955

+ 400 x 220 x 350 mm |  $\Delta$  1.7 kg

€ 28,-

~~€ 29,50~~

Art. 3956

+ 510 x 260 x 400 mm |  $\Delta$  1.8 kg

€ 36,-

~~€ 38,-~~max.  
18 kg

18 L

Art. 3958

**Wytrzymała torba narzędziowa ze stalowym uchwytem**

- Duża kieszeń na wewnętrznej i zewnętrznej stronie, z zamknięciem na zamek błyskawiczny i 8 wewnętrznych kieszeniami
- 14 elastycznych uchwytów w środku
- Stabilny uchwyt stalowy z ergonomiczną wyściółką
- Wyściełane paski do noszenia
- Dodatkowo wzmocnione boki
- Kłapa z zamkiem błyskawicznym
- Solidne dno z tworzywa sztucznego z PCV
- Wykonana z wytrzymałego i nieprzepuszczającego wodę poliestru 1680 Denier

€ 46,-

~~€ 49,50~~+ 390 x 210 x 300 mm |  $\Delta$  2.2 kgmax.  
23 kg

40 L

Art. 3959

**Wytrzymała torba narzędziowa ze stalowym uchwytem**

- 4 boczne kieszenie, 6 tylnych kieszeni, 1 przednia kieszeń, 8 wewnętrznych kieszeni
- Specjalna kieszeń z przodu na piłę
- 8 elastycznych uchwytów w środku
- Stabilny uchwyt stalowy z ergonomiczną wyściółką
- Z zamkami błyskawicznymi oraz z paskiem do zawieszenia przez ramię
- rzep do zamocowania dłuższych elementów typu poziomnice
- Schowek zamykany zamkiem błyskawicznym
- Dodatkowo wzmocnione boki oraz solidne dno z tworzywa sztucznego z PCV
- Wykonana z wytrzymałego i nieprzepuszczającego wodę poliestru 1680 Denier

€ 76,-

~~€ 79,50~~+ 520 x 270 x 370 mm |  $\Delta$  3.3 kgmax.  
20 kg

32 L

Art. 3957

**Walizko-plecak narzędziowy**

- Z teleskopowym gumowym uchwytem, 0 - 450 mm
- Z 3 przegródkami i wieloma wewnętrznymi kieszeniami
- Kieszenie boczne oraz specjalna kieszeń na laptopa
- Do noszenia jako plecak z wygodną wyściółką z tyłu
- Idealny jako bagaż podręczny do samolotu
- Wykonany z wytrzymałego i nieprzepuszczającego wodę poliestru 600 Denier

€ 95,-

~~€ 98,-~~+ 350 x 200 x 550 mm |  $\Delta$  2.8 kg



**Drobnozębne grzechotki przetaczalne  
HIGHTECH FINE POWER, 120 zębów**

| Art. | □    | ○   | L mm | Cena    |                    |
|------|------|-----|------|---------|--------------------|
| 4001 | 1/4" | 120 | 143  | € 21,50 | <del>€ 29,80</del> |
| 4011 | 3/8" | 120 | 205  | € 28,50 | <del>€ 39,80</del> |
| 4021 | 1/2" | 120 | 260  | € 36,00 | <del>€ 49,80</del> |



2x 60 = 120

**Grzechotka twister, 60 zębów**

Wąskie miejsca i brak miejsca do manewrowania grzechotką? Grzechotka pracuje poprzez przekręcania uchwytu grzechotki. Kwadratowy napęd w uchwycie do zamocowania przedłużek. Może być również używana jako normalna grzechotka z drobnymi zębami. Lewe i prawe przetaczanie poprzez przesuwanie kwadratowego napędu.

| Art.  | □    | ○  | L mm | Cena    |                     |
|-------|------|----|------|---------|---------------------|
| 3208  | 1/4" | 60 | 180  | € 33,00 | <del>€ 45,20</del>  |
| 3218  | 3/8" | 60 | 240  | € 37,00 | <del>€ 50,85</del>  |
| 3228  | 1/2" | 60 | 290  | € 41,00 | <del>€ 56,50</del>  |
| 99038 | 1/4" | 60 | 180  | € 72,00 | <del>€ 100,65</del> |
|       | 1/2" | 60 | 290  |         |                     |

Zestaw



**Grzechotka kompozytowa, 48 zębów**

| Art. | □    | ○  | L mm | Cena    |                    |
|------|------|----|------|---------|--------------------|
| 3206 | 1/4" | 48 | 143  | € 13,00 | <del>€ 17,80</del> |
| 3216 | 3/8" | 48 | 205  | € 16,00 | <del>€ 22,50</del> |
| 3226 | 1/2" | 48 | 260  | € 21,00 | <del>€ 29,50</del> |



Art. 208.100.000

**Piórnik narzędziowy, 57-cz.**

- Klucze płasko-oczkowe od 8 - 19 mm
- Szczypce uniwersalne, 180 mm
- Zestaw kluczy trzpieniowych od 1,5 - 10 mm

+ 367 x 255 x 50 mm |  $\Delta$  3.08 kg



€ 67,-

~~€ 78,-~~



**Klucz nastawny**

z dwukomponentowym uchwytem i podziatką

| Art. | Ø mm   | L mm / inch | Cena                       |
|------|--------|-------------|----------------------------|
| 3572 | 0 - 20 | 150 / 6"    | € 10,00 <del>€ 14,90</del> |
| 3573 | 0 - 25 | 200 / 8"    | € 13,00 <del>€ 18,40</del> |
| 3574 | 0 - 30 | 250 / 10"   | € 17,00 <del>€ 23,50</del> |
| 3575 | 0 - 35 | 300 / 12"   | € 24,00 <del>€ 33,40</del> |
| 3576 | 0 - 45 | 375 / 15"   | € 49,00 <del>€ 67,80</del> |

Art. 47120

**Zestaw kluczy nastawnych, 6" + 8" + 10", 3-cz.**

- Z szerokimi regulowanymi szczękami
- 1x 150 mm / M18 (0-27 mm)
- 1x 200 mm / M22 (0-34 mm)
- 1x 250 mm / M24 (0-36 mm)
- Smukła głowica z szlifowanymi szczękami
- Skala w milimetrach / calach
- Precyzyjna i płynnie działająca szyna prowadząca
- Fosforowane wykończenie
- Dostarczane z etui

€ 39,50

~~€ 59,55~~



+ 395 x 230 mm |  $\Delta$  0.95 kg

Art. 3557R

**Zestaw kluczy płasko-oczkowych, 18-cz.**

- Chromowane i polerowane
- W etui

5.5-6-7-8-9-10-11-12-13-14  
15-16-17-18-19-20-21-22 mm

€ 59,50

~~€ 89,-~~



+ 540 x 420 mm |  $\Delta$  1.84 kg

Art. 3558R

**Zestaw kluczy płasko-oczkowych, 4-cz.**

- Chromowane i polerowane
- W etui

24-27-30-32 mm

€ 45,-

~~€ 67,80~~



+ 485 x 295 mm |  $\Delta$  2.49 kg



Art. 4135

**Wkrętak z wymiennymi klingami, 10-cz.**

z 8 wymiennymi klingami (= 16 wkrętaków) + 1 klinga z adapterem na bity. Zmienna regulacja długości ostrza 50 - 150 mm

- Sześciokątne, S / PH / PZ / TX / H

+ 205 x 115 x 50 mm |  $\Delta$  0.8 kg

**ERGOKRAFT**

€ 33,80

~~€ 46,20~~



€ 79,50

~~€ 91,90~~

Art. 4900-54K

**Zestaw wkrętaków do pobijania, 8-cz.**

- Połączenie klingi i kotpaka udarowego w rękojeści
- Wyjątkowo twarde i odporne na uderzenia ostrze Black-Point
- Klinga sześciokątne
- Uchwyt wielokomponentowy zapewniający najwyższy moment obrotowy i optymalny chwyt

+ 421 x 200 x 68 mm |  $\Delta$  2.8 kg

**ERGOKRAFT**



**ERGOKRAFT**

€ 19,80

~~€ 29,80~~

Art. 4160

**Zestaw wkrętaków, 7-cz.**

Płaskie oraz Phillips (PH)

Art. 3602

**Zestaw kluczy sześciokątnych z kulką, 10-cz.**

długie, polerowane i chromowane na mat

1.5-2-2.5-3-4-5-6-7-8-10 mm

€ 12,50

~~€ 18,50~~

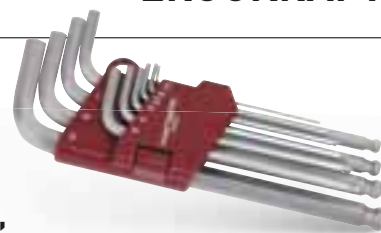

Art. 3609S

**Zestaw kluczy TX-TR, 7-cz.**

z otworem na końcówce, do zwykłych i mocno wkręconych śrub TX wyjątkowo krótkie, polerowane i chromowane na mat

T10-T15-T20-T25-T27-T30-T40

€ 13,50

~~€ 18,45~~



Art. 3157

**Zestaw wkrętaków VDE, 8-cz.**

z ergonomicznymi uchwytami dwukomponentowymi oraz z próbnikiem napięcia



€ 26,-

~~€ 37,80~~



Art. 3608

**Zestaw kluczy TX z kulką, 9-cz.**

Długie, polerowane i chromowane na mat

T10-T15-T20-T25-T27-T30-T40-T45-T50

€ 19,90

~~€ 27,75~~





Art. 306.378.000

**Zestaw bitów z pogłębiaczem stożkowym, 33-cz.**

- Bity 25 mm, PŁ / PH / PZ / TX / TX-TR / H

+ 101 x 56 x 30 mm | ⚖ 223 g

€ 16,50

~~€ 23,10~~

Art. 3181

**Uniwersalny zestaw bitów precyzyjnych, 24-cz.**

z przedłużanymi bitami

- Bity 45 mm, PŁ / PH / TX / TX-TR / H

+ 178 x 89 x 35 mm | ⚖ 360 g

€ 26,-

~~€ 38,80~~

4 mm



Art. 2778

**Walizka uniwersalna z bitami, 1/4", 138-cz.**

- Bity 25 mm, PŁ / PH / PZ / TX / TX-TR / H / H-TR / Spanner / Torq / Triwing / Kwadrat / XZN / HI-Torque

- Bity 50 mm, PŁ / PH / PZ / TX / H

- Bity z łbem sześciokątnym od 4 - 13 mm

+ 220 x 150 x 45 mm | ⚖ 1.3 kg

€ 28,50

~~€ 38,90~~

+ 195 x 105 x 35 mm | ⚖ 350 g

Art. 3182

**Zestaw narzędzi precyzyjnych do elektroniki, 51-cz.**

- Praktyczna i kompaktowa torba zapinana na suwak

- Nadaje się do wszelkiego rodzaju drobnych prac związanych z wkręcaniem

- Bity 28 mm, S / PH / TX / TX-TR / H / H-TR / Spanner / Torq / Triwing / Głowica trójkąta / Głowica kwadratowa / XZN / HI-Torque / Pentalob / AWL

€ 36,-

~~€ 50,85~~

4 mm



Art. 3776

**Zestaw bitów z grzechotką, 1/4", 14-cz.**

- Grzechotka 1/4", 52 zęby

- Bity 25 mm, PŁ / PH / TX / H

- Rekomendowane do rowerów

€ 13,50

~~€ 19,-~~

2x



Art. 3292

**Zestaw szczypiec Ergokraft,  
4-cz.**

- Szczypce uniwersalne, 180 mm
- Szczypce boczne, 160 mm
- Szczypce telefoniczne, 200 mm
- Szczypce samonastawne, 250 mm

€ 49,50

~~€ 68,40~~



**ERGOKRAFT**

**HIGHTECH**



Art. 308.000.000

**Zestaw szczypiec  
HIGHTECH, 6-cz.**

- Szczypce uniwersalne, 180 mm, C - H
- Szczypce boczne, 180 mm, C - H
- Szczypce telefoniczne 205 mm, C - H
- Szczypce samonastawne HIGHTECH, 240 mm
- Klips bezpieczeństwa do szczypiec HIGHTECH

€ 76,-

~~€ 104,05~~

**NOWY  
PRODUKT**



Art. 2224

**Zestaw do nitowania  
ręcznego**

- Ø 2,4 mm, 20 szt.
- Ø 3,2 mm, 20 szt.
- Ø 4,0 mm, 20 szt.
- Ø 4,8 mm, 20 szt.

€ 28,-

~~€ 45,-~~



Art. 3301

**Nóż uniwersalny z ostrzem trapezowym**

z metalowym korpusem i dwukomponentowym uchwytem, ostrze regulowane w 3 pozycjach, zintegrowany obcinak do kabli, włącznie z 4 ostrzami trapezowymi umieszczonymi w rękojeści.

+ L 180 mm

€ **8,90**

~~€ 12,20~~

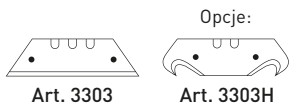

**ERGOKRAFT**



Art. 3304

**Nóż składany z ostrzem trapezowym**

Ergonomiczny, 2 komponentowy antypoślizgowy uchwyt. Mechanizm zabezpieczający pozwalający na szybką wymianę ostrza trapezowego. Szybkie blokowanie/odblokowanie uchwytu ostrza. Włącznie z 10 ostrzami trapezowymi i systemem dozującym ostrza.

+ L 155 mm

€ **6,90**

~~€ 10,05~~

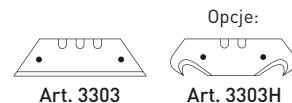

**ERGOKRAFT**

Art. 5470

**Gratownik do rur  
Ø 6-40 mm**



€ **9,70**

~~€ 13,30~~



FIBERGLASS



FIBERGLASS



**Młotek ślusarski**

Obuch malowany na czarno z polerowanymi powierzchniami, ergonomiczny uchwyt, odporny dwukomponentowy trzonek z włókna szklanego, dobrze spasowany trzonek z obuchem ze stalowym klinem oraz z zabezpieczeniem epoksydowym.

| Art. | ΔΔ<br>g | L<br>mm | Cena           |                    |
|------|---------|---------|----------------|--------------------|
| 2385 | 300     | 300     | € <b>8,50</b>  | <del>€ 12,20</del> |
| 2387 | 500     | 315     | € <b>10,50</b> | <del>€ 14,20</del> |

**Młotek kamieniarski**

Obuch malowany na czarno z polerowanymi powierzchniami, ergonomiczny uchwyt, odporny dwukomponentowy trzonek z włókna szklanego, dobrze spasowany trzonek z obuchem ze stalowym klinem oraz z zabezpieczeniem epoksydowym.

| Art. | ΔΔ<br>g | L<br>mm | Cena           |                    |
|------|---------|---------|----------------|--------------------|
| 2390 | 1000    | 260     | € <b>14,50</b> | <del>€ 19,80</del> |
| 2392 | 1250    | 260     | € <b>15,50</b> | <del>€ 21,20</del> |
| 2395 | 1500    | 280     | € <b>17,50</b> | <del>€ 24,00</del> |



Art. 3359

**Punktak automatyczny**

- Ergonomiczny uchwyt
- Moc uderzenia 8-16 kg
- Końcówka: Ø 4 mm

€ 6,90

~~€ 10,05~~

AUTOMATIC

CrV



**Punktak automatyczny**

- Ergonomiczny uchwyt
- Końcówka: Ø 6 mm

CrV



Art. 3392

**Rysik z klipsem**

+ L 150 mm

€ 3,80

~~€ 5,25~~



Art. 3393

**Rysik kątowy z uchwytem**

+ L 230 mm

€ 3,30

~~€ 4,60~~

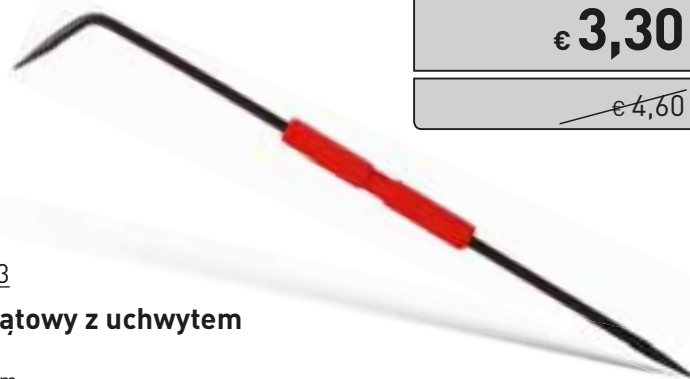

| Art.        | Moc uderzenia kg | ∅ mm | Cena                       |
|-------------|------------------|------|----------------------------|
| 310.359.016 | 8-16             | 6    | € 14,50 <del>€ 19,80</del> |
| 310.359.036 | 10-36            | 6    | € 18,30 <del>€ 25,00</del> |

FIBERGLASS



HICKORY



**Młotek ciesielski**

Obuch malowany na czarno, z magnetycznym uchwytem na gwoździe, tuleją chroniącą trzonek, odporny dwukomponentowy trzonek z włókna szklanego, dobrze spasowany trzonek z obuchem ze stalowym klinem oraz z zabezpieczeniem epoksydowym.

| Art. | ΔΔ g | L mm | Cena                       |
|------|------|------|----------------------------|
| 2320 | 600  | 325  | € 12,50 <del>€ 17,20</del> |

**Młotek z wymiennymi obuchami**

z nylonu i uretanu, lakierowany uchwyt z twardego drewna hikorowego, dobrze spasowany trzonek z obuchem ze stalowym klinem oraz z zabezpieczeniem epoksydowym.

| Art. | ΔΔ g | L mm | Cena                       |
|------|------|------|----------------------------|
| 2336 | 360  | 305  | € 16,00 <del>€ 21,95</del> |

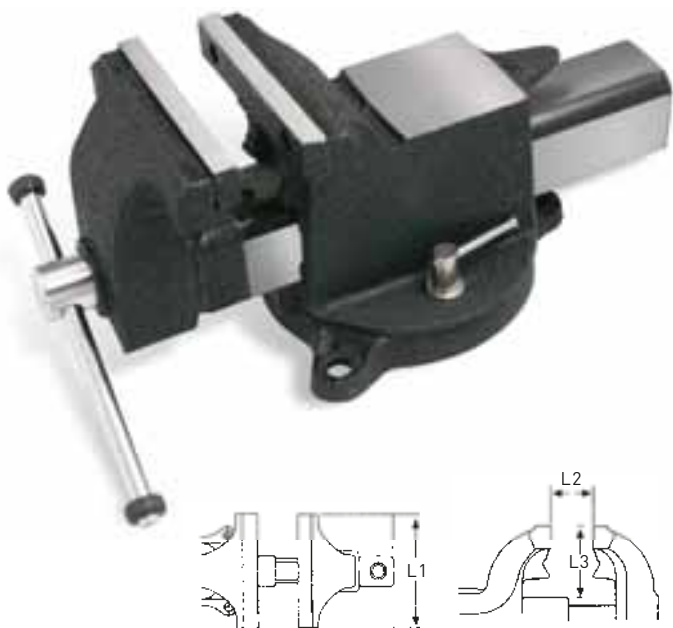

**Imadło równoległe stalowe**

- Wykuwane matrycowo
- Z elementem obrotowym i rurowymi szczękami mocującymi
- Wymienne, hartowane szczęki zaciskowe, otwierające się do przodu
- Prowadnica szczęk oraz kowadło szlifowane i hartowane

| Art. | L1 mm | L2 mm | L3 mm | Δ kg | Cena     |                    |
|------|-------|-------|-------|------|----------|--------------------|
| 2961 | 100   | 120   | 65    | 7.5  | € 89,00  | <del>€111,00</del> |
| 2962 | 125   | 140   | 70    | 11   | € 118,00 | <del>€139,50</del> |
| 2963 | 150   | 170   | 80    | 14.5 | € 144,00 | <del>€169,50</del> |
| 2964 | 200   | 200   | 90    | 20.5 | € 196,00 | <del>€228,00</del> |



Art. 311.001.200

**Przymiar stalowy**

- Stal nierdzewna
- Elastyczny

+ L 200 mm

€ 1,60

~~€2,20~~



Art. 311.010.400

**Poziomnica aluminiowa**

- 2 pionowe libele
- Magnetyczna

+ L 400 mm

€ 21,50

~~€25,-~~



**Miara zwijana wysokiej jakości**

Z szeroką taśmą absorbującą wstrząsy, 2 stronnie opisana z podziałką w mm, powlekana nylonem. Duży zaczep końcowy z 2 magnesami, solidna obudowa ABS / guma.

| Art.      | L/M | ΔB/mm | ± mm         | Cena    |                   |
|-----------|-----|-------|--------------|---------|-------------------|
| 4706-0319 | 3   | 19    | 62 x 62 x 29 | € 7,80  | <del>€11,30</del> |
| 4706-0527 | 5   | 27    | 72 x 72 x 41 | € 12,80 | <del>€18,50</del> |
| 4706-0827 | 8   | 27    | 82 x 82 x 41 | € 18,80 | <del>€25,70</del> |



Art. 311.297.000

**Kątownik nastawny z aluminiowym chwytem**

+ L 200 mm

€ 15,90

~~€22,50~~

Art. 32108

**Walizka z wiertarko-wkrętarą akumulatorową**

2 prędkości 0-400 / 0-1400 obr / min, 19 + 1 stopni momentu obrotowego, max. Moment obrotowy 50 Nm, bezkluczykowy uchwyt metalowy od 2 - 13 mm

Wyposażenie:

- Akumulatorowa wiertarko-wkrętarą 18 V, 2x 2000 mAh
- Ładowarka
- Uniwersalny zestaw bitów, 33 szt.
- Zestaw wiertel spiralnych, Ø1 - 10 mm, HSS-G



1.74 kg

+ 367 x 294 x 96 mm | ⚖ 4.1 kg

€ 168,-

~~€ 198,-~~

Art. 32109

**Walizka z wiertarko-wkrętarą akumulatorową, bezszczotkowa**

2 prędkości 0-400 / 0-1400 obr / min, 15+1 stopni momentu obrotowego, max. Moment obrotowy 50 Nm, bezkluczykowy uchwyt metalowy od 2 - 13 mm

Wyposażenie:

- Akumulatorowa wiertarko-wkrętarą 18 V, **bezszytkowa**, 2x 4000 mAh
- Ładowarka
- Uniwersalny zestaw bitów, 33 szt.
- Zestaw wiertel spiralnych, Ø1 - 10 mm, HSS-G



1.69 kg

+ 367 x 294 x 96 mm | ⚖ 4.57 kg

bezszytkowa

€ 258,-

~~€ 298,-~~

Art. 309.185.124

**Pogłębiacz stożkowy**

HSS, 12.4 mm x 90° | 1/4" x 25 mm



€ 5,70

~~€ 7,80~~

Art. 11905

**Zestaw wiertel spiralnych, 25-cz.**

HSS-G, 1-13 | 0.5 mm

DIN 338 N / ISO 235



€ 62,-

~~€ 87,30~~

Art. 11910

**Zestaw wiertel spiralnych, 170-cz.**

HSS-G, 1-13 | 0.5 mm

DIN 338 N / ISO 235



€ 198,-

~~€ 275,25~~

Art. 13905

**Zestaw wiertel spiralnych, 25-cz.**

HSS-E Co 5, 1-13 | 0.5 mm

DIN 338 N / ISO 235

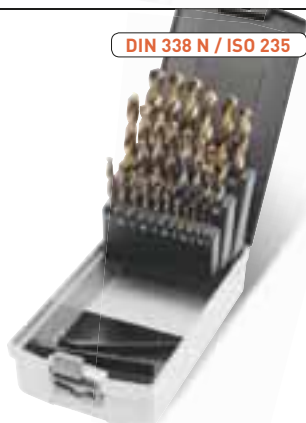

€ 82,-

~~€ 114,-~~

Art. 13910

**Zestaw wiertel spiralnych, 170-cz.**

HSS-E Co 5, 1-13 | 0.5 mm

DIN 338 N / ISO 235



€ 242,-

~~€ 336,85~~

Art. 702.000.000

**Lampa robocza akumulatorowa  
LED FLESDOT 600**

- 1,5 - 3 h czasu pracy
- Czas ładowania 4 h
- Szeroki kąt oświetlenia 100 °
- Obracana o 360 °
- Z magnesem z tyłu oraz z zintegrowanym zaczepem

+ 78 x 76 x 52 mm | ⚖ 227 g

**€ 35,-**~~€ 49,-~~

Alu

Li-Ion 3.7 V (2600 mAh)

**6 W COB**  
600 lm

- 170/330 Lux (1m)
- 300/600 Lumen
- 6000 Kelvin
- IP65

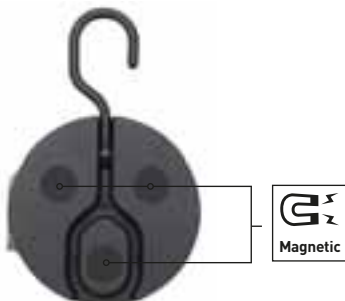

Art. 32039

**Lampa robocza  
LED HEXA 1000**

- 3 - 6 godzin pracy
- 3 godziny ładowania
- 2 poziomy oświetlenia: 50/100%

+ 184 x 164 x 47 mm | ⚖ 1 kg

**€ 85,-**~~€ 99,-~~

- 500/1000 Lumen
- 6000 Kelvin
- IP65
- IK07



Li-Ion 11.1 V (2200 mAh)

**10 W COB LED**  
500 - 1000 lm

Art. 32039C

**Lampa robocza  
LED HEXA 1000  
z teleskopowym  
statywem**

- 3-nożna metalowa konstrukcja zapewnia dobrą równowagę
- Zakres pracy lampy 360 °

**€ 110,-**~~€ 128,-~~

min. 698 mm - max. 1664 mm

**T5000**  
Art. 32080



**SCHUKO**  
Type F



- 47 Watt
- 120 SMD LED
- 1860 Lux (1 m)
- 5000 Lumen
- 6000 Kelvin
- IP54

**T2500**  
Art. 32081



- 24 Watt
- 64 SMD LED
- 930 Lux (1 m)
- 2500 Lumen
- 6000 Kelvin
- IP54



Art. 32080

**Lampa robocza LED T5000**

- Solidna i odporna na uderzenia plastikowa obudowa z zabezpieczeniem krawędzi
- 2 gniazda typu SCHUKO z tyłu
- 5-metrowy przewód
- Napięcie zasilania 230 V/AC

+ 363 x 278 x 98 mm |  $\varnothing$  2.7 kg

**€ 108,-**

~~€ 125,-~~

Art. 32081

**Lampa robocza LED T2500**

- Solidna i odporna na uderzenia plastikowa obudowa z zabezpieczeniem krawędzi
- Przewód 3 m
- Napięcie zasilania 230 V/AC

+ 275 x 215 x 90 mm |  $\varnothing$  1.1 kg

**€ 65,-**

~~€ 78,-~~

Art. 32038

**Lampa inspekcyjna akumulatorowa LED IN.UV 450**

- 4,5 - 15 godzin czasu pracy
- Czas ładowania 5,5 godz
- 8 wydajnych diod LED SMD z przodu
- 1 dioda LED w głowicy lampy
- 4 oddzielne diody UV w głowicy lampy
- Możliwość obrotu o 180° w 2 kierunkach
- 2 składane haki, obracające się o 360°
- Magnesy z tyłu i w podstawie

+ 251 x 57 x 40 mm |  $\varnothing$  500 g



**1 SMD LED**  
80 lm



**4 W UV LED**

**€ 42,80**

~~€ 59,50~~

Li-Ion 3.7 V (4000 mAh)

**8 SMD LED**  
450 lm



180°



- 80/450 Lumen
- 6500 Kelvin
- IP54
- IK07

**Lampa robocza LED z teleskopowym statywem**

- 3-nożna metalowa konstrukcja zapewnia dobrą równowagę
- Zakres pracy lampy 360°



min. 698 mm - max. 1654 mm

Art. 32080C  
T5000

**€ 128,-**

~~€ 148,-~~

Art. 32081C  
T2500

**€ 95,-**

~~€ 108,-~~

Art. 32085

**Lampa ręczna akumulatorowa LED SLIMFLEX**

- 3 - 8 godzin czasu pracy
- 3 godziny ładowania
- Możliwość oświetlenia trudno dostępnych miejsc
- Regulacja poziomu jasności
- Wyposażona w magnesy
- W stanie złożonym lampa działa również jako latarka

+ 302 x 44 x 34 mm | ⚖ 350 g



€ 47,-

~~€ 65,-~~

- 25/105 Lux (1 m)
- 70/400 Lumen
- 5700 Kelvin
- IP54
- IK07

Art. 32076

**Lampka ręczna akumulatorowa LED COMPACT 230**

- 3 h czasu pracy
- 3 godziny ładowania
- Z magnesem z tyłu i zintegrowanym zaczepem

+ 210 x 60 x 40 mm | ⚖ 160 g

Li-Ion 3.7 V (2000 mAh)

€ 42,-

~~€ 58,-~~

- 290 Lux (0.6 m)
- 230 Lumen
- 6000 Kelvin
- IP65
- IK07



Art. 32054

**Latarka akumulatorowa aluminiowa**

- 2 - 12 godzin pracy
- 3,5 - 4 godziny ładowania
- Wyposażona w 6 Watt diodę CREE LED, funkcją zoomu i 3 funkcjami świecenia

+ 160 mm, Ø 42 mm | ⚖ 170 g

€ 39,80

~~€ 56,50~~

Li-Ion 3.7 V (2000 mAh)

**1 LED CREE 6 W**  
750 lm

Zoom

- 750 Lumen
- 7000 Kelvin
- IP44

Art. 32058 | 32058B | 32058G

**Akumulatorowa latarka LED PENLIGHT 140**

- 2,5 - 3-godzinny czas pracy
- 2,5 godziny ładowania
- W formie długopisu z 6 + 1 mocnymi diodami LED
- Z klipsem na kieszeń i magnesem

+ 169 x 29 x 21 mm | ⚖ 50 g

Li-Ion 3.7 V (650 mAh)

**6 SMD LED**  
80 LUX (1m)  
140 lm

Wskaźnik poziomu naładowania baterii

Micro-USB

€ 17,80

~~€ 24,50~~**1 SMD LED**  
540 LUX (1m)  
100 lm

Art. 32058

- 80 - 540 Lux (1m)
- 100 - 140 Lumen
- IK07

Art. 32058B

Art. 32058G





Art. 802.001.00X

**Spodnie robocze  
S -XXXL**

 - 65% bawełna 35% poliester  
 - 260 g/m<sup>2</sup>
**€ 42,50**
~~€ 58,-~~

| Art.        | Rozmiar |
|-------------|---------|
| 802.001.001 | S       |
| 802.001.002 | M       |
| 802.001.003 | L       |
| 802.001.004 | XL      |
| 802.001.005 | XXL     |
| 802.001.006 | XXXL    |

Art. 802.002.00X

**Ogrodniczki robocze  
S -XXXL**

 - 65% bawełna 35% poliester  
 - 260 g/m<sup>2</sup>
**€ 58,-**
~~€ 78,-~~

| Art.        | Rozmiar |
|-------------|---------|
| 802.002.001 | S       |
| 802.002.002 | M       |
| 802.002.003 | L       |
| 802.002.004 | XL      |
| 802.002.005 | XXL     |
| 802.002.006 | XXXL    |



Art. 36006

**Wkładki chroniące  
kolana**

 - Wykonane z miękkiego poliuretanu  
 - Pasuje do kombinezonów ,  
 ogrodniczek i spodni roboczych  
 - Możliwość docięcia do żądanego  
 rozmiaru

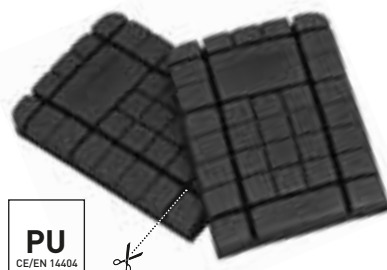
**€ 8,50**
~~€ 14,20~~

**PU**  
 CE/EN 14404

Art. 803.001.00X

**Kurtka robocza  
S -XXXL**

 - 65% bawełna 35% poliester  
 - 260 g/m<sup>2</sup>
**€ 48,-**
~~€ 65,-~~

| Art.        | Rozmiar |
|-------------|---------|
| 803.001.001 | S       |
| 803.001.002 | M       |
| 803.001.003 | L       |
| 803.001.004 | XL      |
| 803.001.005 | XXL     |
| 803.001.006 | XXXL    |



Art. 804.001.00X

**Kombinezon roboczy  
S -XXXL**- 65% bawełna 35% poliester  
- 260 g/m<sup>2</sup>**€ 72,50**~~€ 98,-~~

| Art.        | Rozmiar |
|-------------|---------|
| 804.001.001 | S       |
| 804.001.002 | M       |
| 804.001.003 | L       |
| 804.001.004 | XL      |
| 804.001.005 | XXL     |
| 804.001.006 | XXXL    |

**40 YEARS**

Przedstawiona oferta cenowa ma charakter informacyjny, nie stanowi oferty handlowej w rozumieniu Art. 66 par.1 KC

**Ceny w € bez VAT****01.02.2019-31.08.2019**

Ulotka ta została wydrukowana na papierze certyfikowanym przez FSC®.

Twój profesjonalny dostawca: